

Винтовые зажимы тип V-клема HM стальные двойные

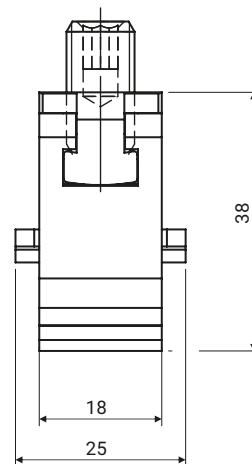

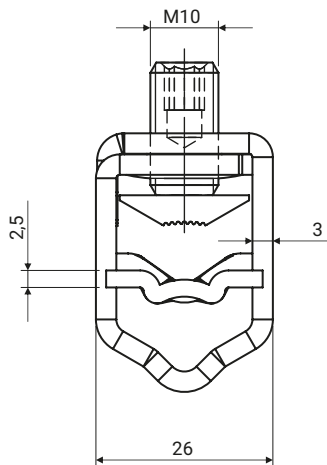

информация
1 | Системы запирания
2 | Замки | Застежки
3 | Петли
4 | Винтовой зажим
5 | Аксессуары
6 | Уплотнители
7 | Пользовательские варианты
Индекс

HM 2/10-70-A

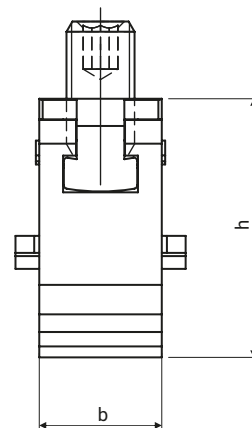
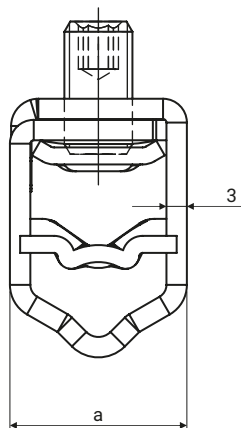

HM 2/10-70-B



-  **sm** - секторная многопроволочная (гибкая)  **rm** - круглая многопроволочная (гибкая) жила
-  **se** - секторная полная (жесткая) жила  **re** - круглая полная (жесткая) жила

НАЗВАНИЕ	НОМИНАЛЬНОЕ ПРИСОЕДИНЕНИЕ [mm ²]				МАКСИМУМ МОМЕНТ [Nm]	РАЗМЕРЫ		
	sm	se	rm	re		a	b	h
HM 2/10-70-A	10-50	10-70	10-35	10-50	15	26	18	38
HM 2/10-70-B	10-50	10-70	10-35	10-50	15	26	18	38

	HM 2/10-70-A	HM 2/10-70-B
Прижим	луженый латунь	Оцинкованная сталь
Корпус	Оцинкованная сталь	Оцинкованная сталь
Винт	Оцинкованная сталь	Оцинкованная сталь
Прокладка	Луженая медь	Луженая медь

* Винтовые зажимы соответствуют EN 60947-7-1 (IEC 60947-7-1)