

ЗАЖИМ 4-ВИНТОВЫЙ 4.405

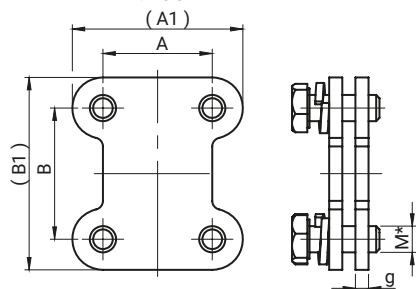

ЗАЖИМ 4-ВИНТОВЫЙ 4.406

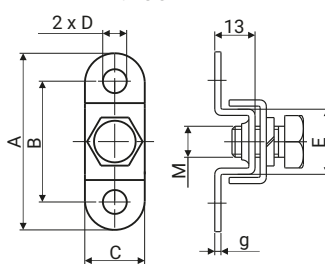

* Винты DIN 933 и шайбы DIN 127 входят в комплект.

№ В КАТАЛОГЕ	НАЗВАНИЕ	МАТЕРИАЛ	A	A1	B	B1	C	D	E	g	M
4.405.001	Зажим 4-винтовый	Сталь - цинк	25	39	30	44	-	-	-	3	M6
4.405.002			30	44	35	49	-	-	-	3	M6
4.405.003			35	49	35	49	-	-	-	3	M6
4.405.004			41,8	59,8	46,8	64,8	-	-	-	5	M8
4.405.005			46,8	64,8	46,8	64,8	-	-	-	5	M8
4.406.001	Зажим заземляющий	Сталь - цинк	53	-	39	-	18	∅ 6,5	19	2	M8x16
4.406.002			62	-	42	-	21	∅ 8,5	22	2,5	M10x16

ЗАЩИТЫ V-КЛЕММЫ

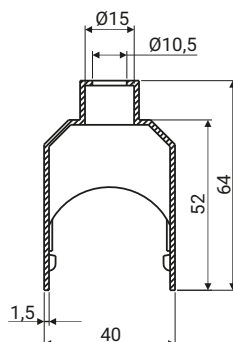
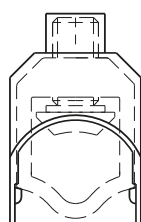
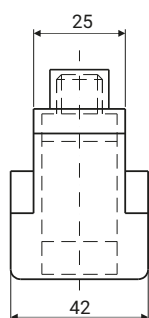

ВНИМАНИЕ:

Защиты V-клемы применяются к винтовым зажимом тип 50-240SW, 70-300SW, 50-300SW и 35-240SW

НОМЕР В КАТАЛОГЕ	НАЗВАНИЕ	МАТЕРИАЛ
4.520.001.0X	Защиты V-клемы	Полиамид PA6

ЦВЕТ [X]

01	черный
02	синий
03	красный
04	зеленый
05	желтый
06	серый

ЗАЖИМ ЛИНЕЙНЫЙ ДЛЯ ГОЛОЙ ЛИНИИ 4.402.001

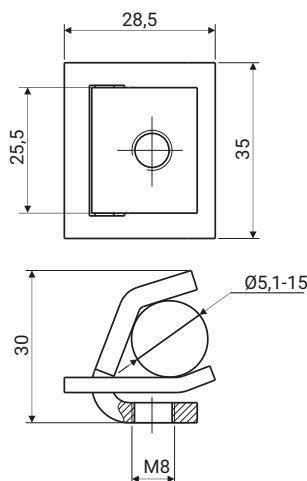

ЗАЖИМ ЗАЗЕМЛЯЮЩИЙ 4.403.001

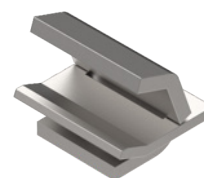
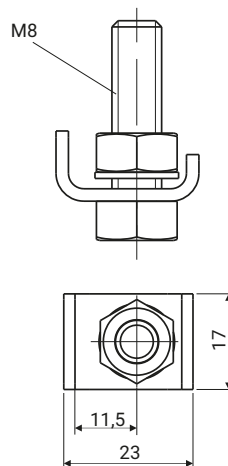

НОМЕР В КАТАЛОГЕ	НАЗВАНИЕ	МАТЕРИАЛ
4.402.001	Заж. лин. для голой линии ZLG	Нержавеющая сталь
4.403.001	Зажим заземляющий ZU	Оцинкованная сталь
4.403.001SN		Нержавеющая сталь