

Версия
3.ZN70.001
3.ZN70.002

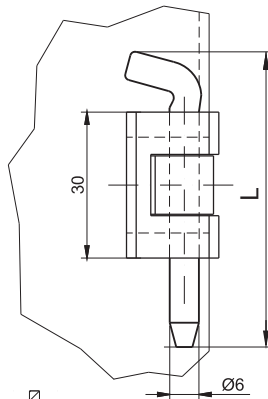

Версия
3.ZN70.003

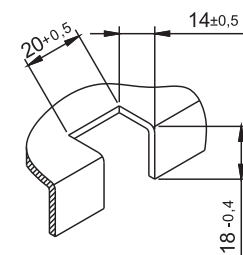
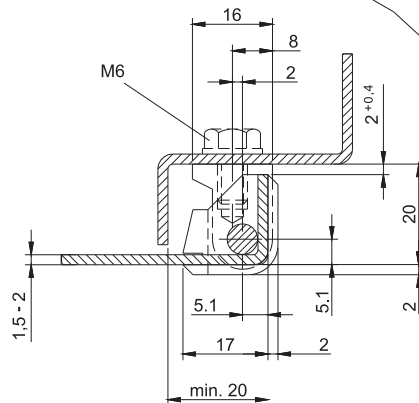
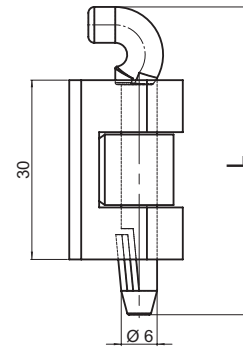

Монтажное отверстие

НОМЕР В КАТАЛОГЕ	РАЗМЕР L [mm]		СОСТАВНЫЕ ЭЛЕМЕНТЫ	МАТЕРИАЛ	ПОКРЫТИЕ [C]				
					Хром	Никель	RAL9005	RAL7035	RAL7032
3.ZN70.001	56,5	70	Держатель, Стопа Стержень	ZАМАК 5 Оцинкованная сталь	01	02	04	05	12
3.ZN70.003	51,5		Держатель, Стопа Стержень	ZАМАК 5 РОМ					
3.ZN70.002SN	56,5	70	Держатель, Стопа, Стержень	Нержавеющая сталь	-				

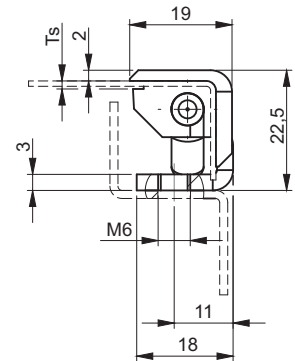
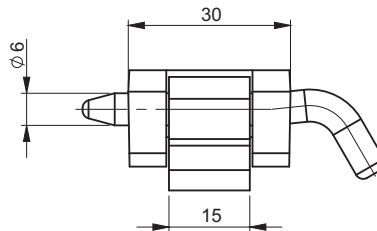
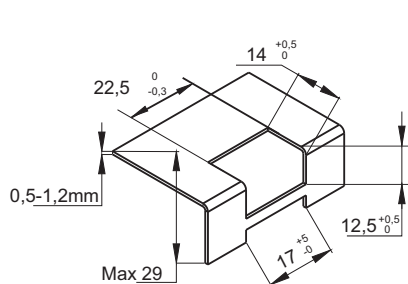

Ts - grubość blachy montażowej [mm]

НОМЕР В КАТАЛОГЕ	Ts [mm]	СОСТАВНЫЕ ЭЛЕМЕНТЫ	МАТЕРИАЛ	ПОКРЫТИЕ [C]			
				Хром	Никель	RAL9005	RAL7035
3.ZN75.003	0,8-1,2	Держатель, Стопа Стержень	ZАМАК 5 Оцинкованная сталь	01	02	04	05
3.ZN75.004	1,5-2,0	Держатель, Стопа Стержень	ZАМАК 5 Оцинкованная сталь				

Как заказывать:

Номер в каталоге
Размер L
Покрытие

