



RS151N.001

RS151N.002



RS152N.001

RS152N.002

RS151.N

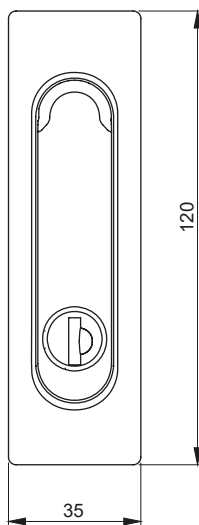

RS152.N

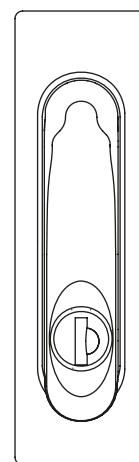

Вид и размер монтажных отверстий

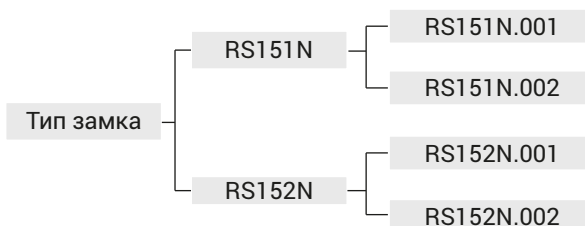
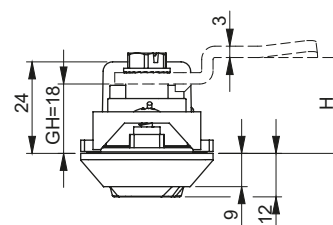
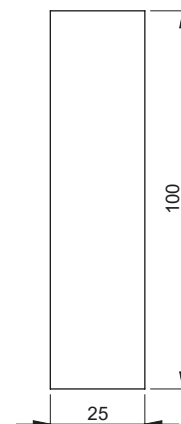

СОСТАВНЫЕ ЭЛЕМЕНТЫ	МАТЕРИАЛ	ПОКРЫТИЕ [С]			ВСТАВКА С ЦИЛИНДРОМ	СВСТАВКА О СТЕРЖНЕМ	
		ХРОМ	RAL 9005	RAL 7035		КОД КЛЮЧА	СТЕРЖЕНЬ
Вывеска	PA6 GF30	-	07	08	Разный код RK	1333	T9 KW8
Ручка RS151	PA6 GF30	-	07	08			
Ручка RS152	ZAMAK	01	04	05			
Адаптер языка 1C.903.003	ZAMAK	-	-	-			
Накладка 1C.902.005	PA6 GF30	-	07	-			
Крепежные элементы	Оцинкованная сталь						

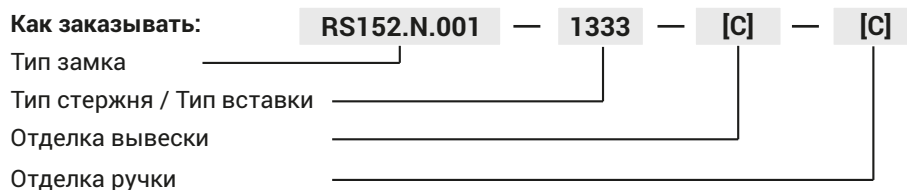

В комплекте находятся все элементы для установки замка.

К замкам RS151N и RS152N надо отдельно заказать язык:

- Язык 1-пкт (группы: 11, 13).....стр.1C-8, 1C-9,

Способ монтажа .001

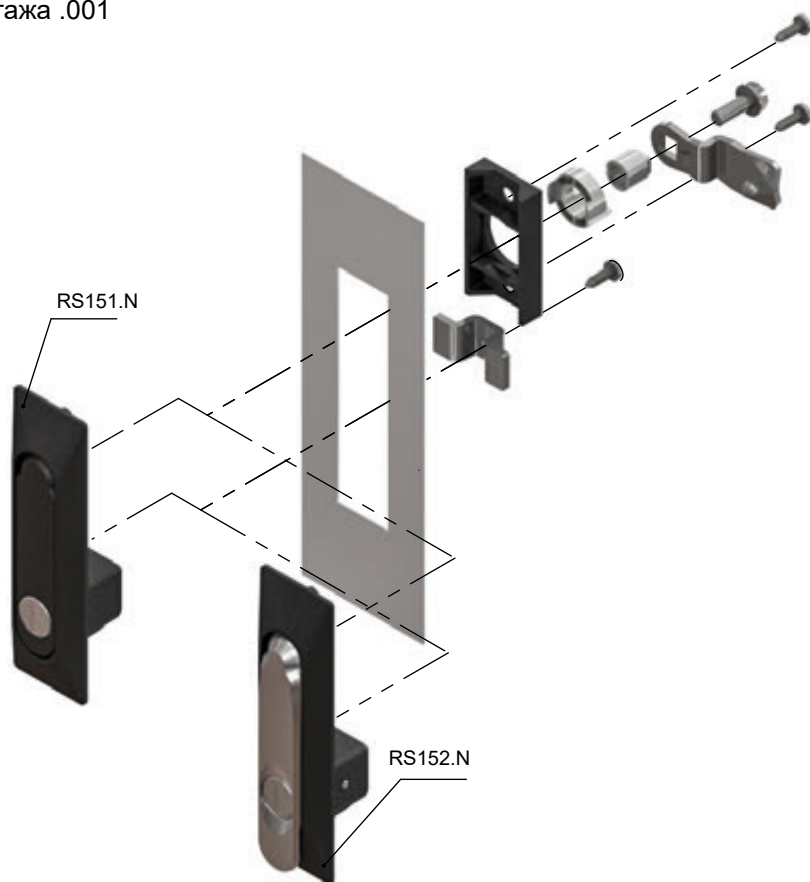

Способ монтажа .002

